

THRILL Multi-FX LED



Sicherheits- und Installationsleitfaden



! WARNUNG!
Lesen Sie die Sicherheitsvorschriften in diesem Leitfaden, bevor Sie das Produkt installieren oder verwenden.

Einführung

Der THRILL Multi-FX LED kombiniert Stroboskop-Effekte, Mehrstrahl-Effekte und Lasereffekte in einem einzelnen Beleuchtungskörper. Er verfügt über acht leistungsstarke weiße Stroboskop-LEDs, fünf rot-grün-blau-weiß-gelb Multi-Color-LEDs, einen facettenreichen drehbaren Reflektor und dynamische rot und grüne Mehrstrahl-Laser. Die Steuerung ist äußerst flexibel mit Musikauslösung, Standalone, synchronisierter Master/Slave-Funktion und DMX-Steuerungsoptionen. Seine leichte und stabile Bauweise sowie die kompakte Größe machen das Gerät perfekt für mobile DJs und kleine Veranstaltungsorte.

Im Lieferumfang enthalten sind diese Anleitung, ein Benutzerhandbuch, Netzkabel, zwei Schlüssel für den Laser-Lockout-Schalter und ein Montagebügel zur Verwendung mit einer entsprechenden, zusätzlich erhältlichen Aufhängeklammer.

Führen Sie vor der Installation und Nutzung des Leuchtkörpers folgende Schritte durch:

1. Lesen Sie die Sicherheitshinweise in diesem Leitfaden.
2. Prüfen Sie das Gerät beim Auspacken auf Transportschäden. Verwenden Sie kein beschädigtes Gerät.
3. Überprüfen Sie, ob Ihre Netzspannung und -frequenz zu den Energieanforderungen des Geräts passen.
4. Prüfen Sie auf der Website Martin Professional unter www.martin.com, ob neue Produktdokumentationen sowie technische Hinweise vorliegen. Dokumentenrevisionen von Martin lassen sich am Revisionsbuchstaben erkennen, der sich unter den rechtlichen Hinweisen befindet.



Sicherheitshinweise

Folgende Symbole stehen für wichtige Sicherheitshinweise:

Lasersicherheit

! WARNUNG! Klasse 3R Laser entspricht den EN 60825-1 und FDA-Leistungsstandards für Laserprodukte, abgesehen von Abweichungen gemäß Laser Notice No. 50 vom

24. Juni 2007. Dieses Gerät gibt potenziell gefährliche Strahlung ab. Kann schädlich für die Augen sein. Blicken Sie nie direkt in einen eingeschalteten Laser und nie mit optischen Instrumenten oder anderen Vorrichtungen, die den Strahl bündeln können, in den Laserstrahl.

Von diesem Beleuchtungskörper gehen Verletzungsgefahren und Lebensgefahr durch Feuer und Verbrennung, elektrischen Schlag und Herabfallen aus. Sie erzeugt starke, hochkonzentrierte Lichtstrahlen, die Brände verursachen und Augenschäden hervorrufen können, wenn die Sicherheitsvorschriften nicht beachtet werden.



Lasereinstrahlung kann gefährlich sein und verlangen besondere Sicherheitsabwägungen. Es können bleibende Augenschäden und sogar Blindheit auftreten, wenn Laser fehlerhaft verwendet werden. Beachten Sie unbedingt alle Sicherheits- und Warnhinweise in dieser Anleitung. Lesen Sie die Anweisungen sorgfältig durch, bevor Sie dieses Gerät in Betrieb nehmen.

Beachten Sie stets die Position des Laserstrahls. Nicht auf Augen und Kopf richten. Vermeiden Sie Strahlen, die von Glas und/oder anderen glänzenden Oberflächen reflektiert werden.

VERMEIDEN SIE DIREKTEN AUGENKONTAKT. Setzen Sie Ihre oder die Augen anderer niemals direkter Lasereinstrahlung aus. Treffen Sie entsprechende Vorkehrungen, wenn Laserstrahlen in Publikumsbereiche strahlen. Das Zielen von Lasern der Klasse 3R auf Personen ist strafbar, auch wenn der Laser unterhalb des Gesichts gezielt wird.

LASER KÖNNEN PILOTEN UND FAHRER BEEINTRÄCHTIGEN. Das Zielen eines Laserstrahls auf ein Flugzeug oder Fahrzeug ist gesetzeswidrig.

VERWENDUNG NUR DURCH VERANTWORTUNGSBEWUSSTE PERSONEN. Dieses Produkt ist kein Spielzeug. Kindern muss der Zugang zu einem Klasse 3R Laser verwehrt werden. Die Verwendung eines Klasse 3R Lasers durch einen Jugendlichen muss zu jeder Zeit von einem haftbaren Erwachsenen überwacht werden.

Zielen Sie diesen Laserprojektor niemals direkt auf eine Person oder Personengruppe, die sich in einem Abstand von weniger als 3 m befindet.

Führen Sie keinerlei öffentlichen Vorstellungen oder Unterhaltungsveranstaltungen mit diesem Laserprojektor durch, ohne die entsprechenden Anforderungen der Gemeinde abzudecken, in der diese stattfinden.

Die Anwendung von anderen Steuerungen, Anpassungen, Leistungen und Vorgehensweisen, als die hier spezifizierten, können zu gefährlicher Strahlenbelastung führen.

Installieren, verwenden und warten Sie das Produkt ausschließlich, wie in der Anleitung beschrieben. Andernfalls können Sie Sicherheitsrisiken oder Schäden verursachen, die von der Gewährleistung ausgeschlossen sind.

Sollte das Produkt an einen neuen Besitzer übergehen, muss diese Anleitung stets im Umfang enthalten sein.



Halten Sie die folgenden Sicherheitshinweise ein und beachten Sie alle Warnungen auf dem Produkt. Halten Sie sich an die Anweisungen und beachten Sie alle Warnungen im Benutzerhandbuch des Produkts. Bewahren Sie das vorliegende Dokument für spätere Referenz auf.

Auf der Martin-Webseite <http://www.martin.com> finden Sie die neueste Version dieser Anleitung und weitere Informationen über dieses und andere Produkte von Martin.

Beachten Sie bei Installation, Betrieb und Wartung des Geräts alle einschlägigen lokalen Gesetze, Vorschriften und Normen.



Schutz vor Stromschlag

Setzen Sie das Produkt weder Wasser noch Feuchtigkeit aus.

Trennen Sie das Netzkabel des Produkts, bevor Sie Installations- oder Wartungsaufgaben erledigen, bzw. wenn das Produkt nicht verwendet wird.

Sorgen Sie dafür, dass das Gerät elektrisch geerdet ist.

Verwenden Sie ausschließlich Spannungsquellen, die den einschlägigen lokalen Gebäude- und Elektrovorschriften entsprechen und mit einer Sicherung sowie einem Erdschlussschutz ausgestattet sind.

Tauschen Sie durchgebrannte Sicherungen durch Produkte gleicher Art und Nennleistung aus.

Trennen Sie das Gerät sofort vom Netz, wenn der Netzstecker bzw. Dichtungen, Abdeckungen, Kabel oder andere Komponenten beschädigt, defekt, verformt oder nass sind bzw. Zeichen von Überhitzung aufweisen. Stellen Sie die Stromversorgung erst wieder her, nachdem Sie das Problem beseitigt haben.

Bevor Sie das Produkt mit der Steckdose verbinden, vergewissern Sie sich, dass alle Verteiler und Kabel unbeschädigt und für die Leistungsaufnahme aller angeschlossenen Geräte ausgelegt sind.



Schutz vor Verbrennungen und Feuer

Verwenden Sie das Gerät nicht, wenn die Umgebungstemperatur (T_a) 40 °C übersteigt.

Halten Sie leicht entzündliche Materialien vom Gerät fern. Der Mindestabstand zu brennbarem Material (z. B. Kunststoff, Holz, Papier) beträgt 100 mm.

Luft muss das Gerät frei umströmen können.

Minimale Entfernung zu beleuchteter Oberfläche = 0,2 m
Überbrücken Sie niemals Temperaturschalter oder Sicherungen.

Bedecken Sie optische Komponenten nicht mit Filtern, Masken oder anderen Materialien.



Schutz vor Augenverletzungen

Beleuchtungskörper geben potenziell gefährliche Strahlung aus. Blicken Sie nie in einen eingeschalteten Laser. Dadurch können Augenverletzungen entstehen. Um Augenverletzungen und Erblindung zu vermeiden, verhindern Sie den Kontakt von direktem oder reflektierendem Laserlicht mit Ihren oder den Augen anderer Personen, Spiegeln, reflektierenden Oberflächen, Flugzeugen oder Fahrzeugen.

Verringern Sie die Gefahr einer Augenirritation oder -verletzung, indem Sie Beleuchtungskörper stets vom Netz trennen, wenn sie nicht in Betrieb sind. Sorgen Sie außerdem für helle Lichtbedingungen, wenn Sie mit oder in der Nähe von ihnen arbeiten, damit sich der Durchmesser Ihrer Pupillen verringert.

Blicken Sie niemals mit Lupen, Teleskopen, Ferngläsern oder ähnlichen optischen Instrumenten, die das Licht bündeln können, in das Licht von Beleuchtungskörpern.

Die Linsen des Geräts können Sonnenstrahlen im Gerät bündeln und so zu einem Feuer- und Beschädigungsrisiko führen. Setzen Sie die Vorderseite des Geräts nicht Sonnenlicht oder anderen hellen Lichtquellen aus.

Stellen Sie sicher, dass Personen nicht direkt in einen Beleuchtungskörper blicken, wenn dieser plötzlich Licht ausgibt. Dies kann passieren, wenn das Gerät eingeschaltet wird oder bestimmte Punkte des Gerätemenus ausgewählt werden.



Schutz vor Verletzungen

Versuchen Sie nicht, ein defektes Gerät zu reparieren oder das Produkt auf irgendeine Weise zu verändern. LEDs und Laser dürfen nicht vom Benutzer ausgetauscht werden.

Wenden Sie sich bei allen Wartungsfragen an Ihren Martin-Händler oder direkt an den technischen Support von Martin unter <http://www.martin.com/contact-support>

Montieren Sie das Gerät während des Gebrauchs sicher an einer festen Oberfläche oder tragenden Struktur. Solange es montiert ist, ist das Gerät nicht tragbar.

Stellen Sie sicher, dass alle verwendeten Tragekonstruktionen und/oder -elemente mindestens das Zehnfache des Gewichts aller Geräte unterstützen können, die von ihnen getragen werden.

Befestigen Sie das Gerät bei hängender Montage mit einer Aufhängeklammer an einem Rohr. Verwenden Sie als primäre Befestigung keine Sicherheitskabel.

Wenn das Produkt in einer Umgebung montiert wird, in der durch Herunterfallen Verletzungen oder Schäden verursacht werden könnten, müssen Sie der Anweisung gemäß eine zweite Befestigung (z. B. ein Sicherheitskabel) montieren, die das Gerät bei Versagen der primären Befestigung sicher halten kann. Die sekundäre Befestigung muss von einer offiziellen Stelle (z. B. TÜV) als Sicherheitsbefestigung für das zu tragende Gewicht zugelassen sein, der Sicherheitsvorschrift EN 60598-2-17 Abschnitt 17.6.6 oder BGV C1 / DGUV 17 entsprechen und für das mindestens 6-fache Gewicht des zu sichernden Geräts (oder mehr, wenn lokale Gesetze dies vorschreiben) ausgelegt sein. Prüfen Sie, ob alle Abdeckungen und Befestigungselemente sicher montiert sind.

Sperrern Sie das Areal unter dem Arbeitsbereich und arbeiten Sie von einer stabilen Plattform aus, wenn Sie das Produkt installieren, warten oder bewegen.

Verwenden Sie das Gerät nicht, wenn Abdeckungen, Schutzvorrichtungen oder optische Komponenten fehlen oder beschädigt sind.

Trennen Sie das Gerät sofort vom Netz, wenn während des Betriebs Probleme auftreten. Verwenden Sie kein Gerät, das offensichtlich beschädigt ist.

Verändern Sie das Gerät nur so, wie in dieser Anleitung beschrieben. Verwenden Sie ausschließlich Originalkomponenten von Martin.

Überlassen Sie alle Arbeiten, die nicht in dieser Anleitung beschrieben sind, einem qualifizierten Techniker.

Blitzlicht kann bei Menschen mit Flickerempfindlichkeit zu epileptischen Anfällen führen. Weisen Sie am Eingang zu Ihrem Veranstaltungsort darauf hin, dass Stroboskopleuchten zum Einsatz kommen. Montieren Sie Blitzleuchten soweit wie möglich über Kopfhöhe und vermeiden Sie längere Perioden mit kontinuierlichen Blitzen (vor allem bei einer Frequenz von 10 bis 20 Blitzen pro Sekunde). Stoppen Sie die Blitzleuchten umgehend, sobald eine Person einen epileptischen Anfall erleidet.

Geräteübersicht

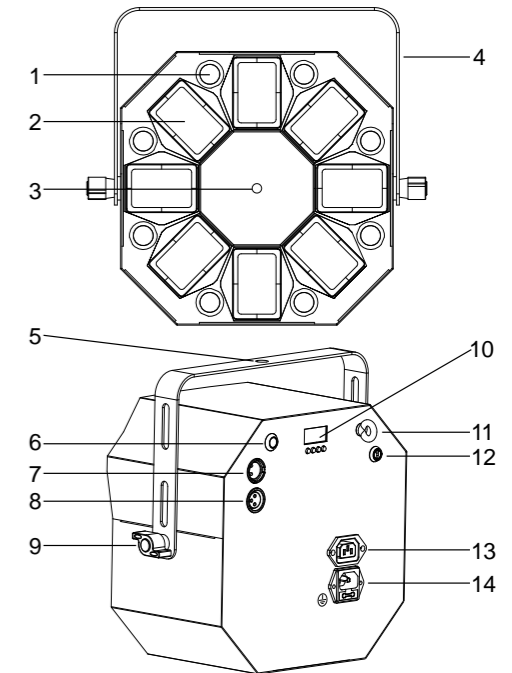

1	Weißer Stroboskop-LEDs	8	DMX In
2	Mehrstrahl-Linsen	9	Handrad
3	Laseröffnung	10	Bedien-Interface
4	Montagebügel	11	Sekundärer Befestigungspunkt für ein Fangseil
5	Befestigungspunkt für Klemme	12	Laser-Lockout-Schalter
6	Mikrofoneingang	13	Netzeingang
7	DMX Out	14	Netzeingang und Sicherung

Montage

Der THRILL Multi-FX LED wurde ausschließlich zur Verwendung in Innenräumen entwickelt und muss in einer trockenen, erhobenen Position benutzt werden. Verwenden Sie niemals die Laserfunktion, wenn der Strahl nach außen dringen oder auf Flugzeuge oder Fahrzeuge treffen kann.

Sollte eine Person den Laserstrahlen ausgesetzt werden, stellen Sie sicher, dass ein vertikaler Abstand von mindestens 3 m über dem Boden und dem tiefsten Laserstrahl eingehalten wird. Gewährleisten Sie außerdem einen minimalen horizontalen Abstand von 3 m vom Gerät zu den Personen. Unter keinen Umständen dürfen Laserstrahlen auf oder nahe der Augenhöhe von Menschen oder Tieren eingesetzt werden.

Befestigung des Geräts an einem Träger

Das Gerät lässt sich an einen Träger oder eine ähnliche tragende Struktur klemmen. Es muss vertikal aufgehängt werden und darf ausschließlich nach unten hängen. Nutzen Sie eine geeignete Aufhängeklammer (zum Beispiel eine ultraleichte Halbkupplungsklemme, siehe Abbildung rechts), die am im Lieferumfang enthaltenen Montagebügel befestigt wird.



Klemmen des Geräts an einen Träger:

1. Stellen Sie sicher, dass die tragende Struktur mindestens das zehnfache Gewicht aller darauf montierten Geräte und Zubehörelemente unterstützen kann.
2. Sperrern Sie das Areal unter dem Arbeitsbereich ab.
3. Platzieren Sie die Unterlegscheiben zur Installation des

Montagebügels zwischen den Hängebügel und das Gerät. Sichern Sie die Konstruktion mit den Handrädern. Bitte nur per Handfestziehen.

- Schrauben Sie eine Aufhängeklemme fest an den Montagebügel an. Die verwendete Schraube muss vom Typ M12 sein und eine Festigkeitsklasse von mindestens 8,8 aufweisen. Sie muss mit einer selbstsichernden Mutter oder einer Kombination aus Flügelmutter und selbstsichernder Unterlegscheibe befestigt werden.
- Hängen Sie das Produkt von einer stabilen Plattform aus vertikal an den Träger und befestigen Sie die Aufhängeklemme am Träger.
- Sichern Sie das Produkt den Anweisungen entsprechend mit einem Sicherheitskabel.

Sicherung mit einem Sicherheitskabel

Sichern Sie den THRILL Multi-FX LED mit einem Sicherheitskabel oder einer anderen sekundären Befestigung, das bzw. die für das Gewicht des Geräts zugelassen ist, um ein Herunterfallen zu verhindern, falls die primäre Befestigung versagt. Ziehen Sie das Sicherheitskabel durch den sekundären Befestigungspunkt der Augenschraube und schlingen Sie es um einen stabilen Verankerungspunkt.

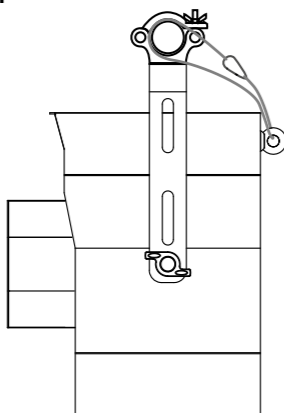

Schlingen Sie das Sicherheitskabel nicht nur um die Befestigungsklemme, da das Gerät sonst ungeschützt wäre, wenn es sich von der Klemme trennt.

Stromversorgung

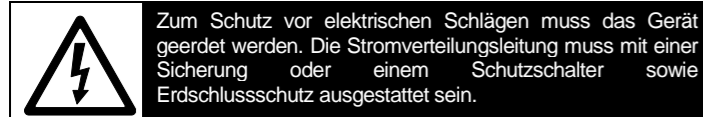

Zum Schutz vor elektrischen Schlägen muss das Gerät geerdet werden. Die Stromverteilungsleitung muss mit einer Sicherung oder einem Schutzschalter sowie Erdschlusschutz ausgestattet sein.

Das Gerät verfügt über ein Netzteil mit automatischer Bereichserkennung. Es unterstützt eine Netzspannung zwischen 100 und 240 V bei 50–60 Hz. Verwenden Sie das Netzteil nicht mit anderen Spannungen oder Frequenzen. Um Beschädigungen zu verhindern, nutzen Sie keine externen Dimmersysteme für die Stromversorgung.

Wenn ein geeignetes IEC-Verlängerungskabel erworben wird, lassen sich zusätzliche Geräte mit der Buchse MAINS OUT verbinden. Die Stromlast darf jedoch 3 A nicht überschreiten. Wenn Sie zusätzliche Multi-FX LEDs betreiben möchten, ist eine Verbindung zulässig für bis zu:

- Sechs zusätzliche Multi-FX LED-Geräte bei 100–120 V, oder
- Zehn zusätzliche Multi-FX LED-Geräte bei 200–240 V.

Wartung

Der Benutzer kann die im Folgenden beschriebenen Wartungsaufgaben erledigen. Versuchen Sie nicht, ein defektes Gerät zu reparieren. Wenden Sie sich bei allen Wartungsfragen an Ihren Martin-Händler oder direkt an den technischen Support von Martin unter <http://www.martin.com/contact-support>

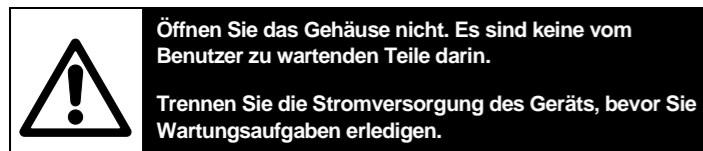

Öffnen Sie das Gehäuse nicht. Es sind keine vom Benutzer zu wartenden Teile darin.

Trennen Sie die Stromversorgung des Geräts, bevor Sie Wartungsaufgaben erledigen.

Reinigung

Der Multi-FX LED sollte regelmäßig gereinigt werden. Zu große Ansammlungen von Staub, Effektlüssigkeit oder Schmutz beeinträchtigen die Leistung, führen zu Überhitzung und werden das Produkt beschädigen. Schäden, die durch eine unsachgemäße Reinigung entstehen, unterliegen nicht der Produktgarantie.

Das erforderliche Reinigungsintervall hängt stark von den Einsatzbedingungen ab. Inspizieren Sie das Gerät einmal im Monat und reinigen Sie es bei Bedarf. Inspizieren Sie das Gerät alle ein bis zwei Wochen, wenn es oft zusammen mit Effektmaschinen bzw. an Orten mit viel Zigarettenrauch verwendet bzw. an einem staubigen Ort genutzt oder gelagert wird oder nahe einer Entlüftung montiert wird. So können Sie Ihre individuellen Reinigungsanforderungen ermitteln.

Sorgen Sie dafür, dass das Gerät trocken bleibt, und wenden Sie beim Reinigen nur sanften Druck an. Arbeiten Sie in einem sauberen, gut beleuchteten Bereich. Verwenden Sie keine Reinigungsprodukte, die Lösungs- oder Scheuermittel enthalten, da diese die Oberfläche beschädigen können.

Reinigen des Geräts:

- Trennen Sie das Gerät vom Stromnetz und lassen Sie es abkühlen.
- Saugen oder blasen Sie losen Staub und Schmutz von den Außenseiten des Geräts weg. Verwenden Sie dazu nur Druckluft mit geringem Druck.
- Reinigen Sie Gehäuse und Linsen, indem Sie sanft mit einem weichen, sauberen Mikrofasertuch darüber wischen. Beseitigen Sie festsitzende Partikel mit einem unparfümierten Tuch oder Wattestäbchen, das mit destilliertem Wasser befeuchtet wurde. Reiben Sie nicht zu stark.
- Reinigen Sie die Laseröffnung sanft mit einem Wattestäbchen.

Austauschen der Primärsicherung

Wenn das Gerät komplett funktionsuntüchtig ist, kann es sein, dass die Primärsicherung durchgebrannt ist. Im Sicherungshalter befindet sich eine Ersatzsicherung. Sicherung überprüfen und wechseln:

- Trennen Sie das Netzkabel von der MAINS INPUT-Buchse.
- Ziehen Sie den Sicherungshalter heraus.

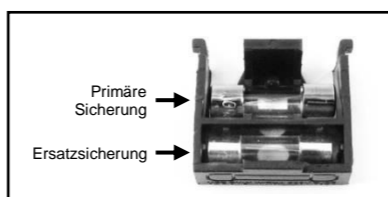

- Entfernen Sie die primäre Sicherung, wenn die verkabelte Komponente beschädigt oder geschmolzen ist.
- Platzieren Sie eine Ersatzsicherung im primären Sicherungshalter. Ersetzen Sie die Sicherung ausschließlich durch ein Produkt gleicher Größe und Nennleistung.
- Platzieren Sie den Sicherungshalter im Gerät und verbinden sie es erneut mit der Stromversorgung.

Verwenden Sie das Gerät nicht länger, wenn die Sicherung wiederholt durchbrennt.

Warnhinweise zur Lasersicherheit

Die unten dargestellten Warnungen sind auf dem Gerät zu sehen. Wenn die Warnung nur noch schwer oder gar nicht lesbar ist, muss sie anhand der Abbildung unten ersetzt werden, um eine neue Kennzeichnung mit den angezeigten Größen in Schwarz auf gelbem Hintergrund zu produzieren.

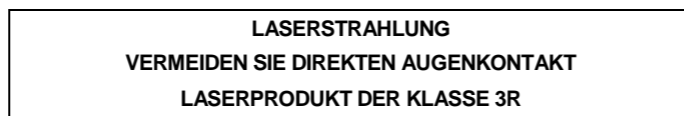

Der Klassifizierungsaufkleber befindet sich auf der Rückseite, 74 x 31 mm.



Der Laseröffnungsaufkleber befindet sich auf der Vorderseite, über der Laseröffnung, 52 x 31 mm.

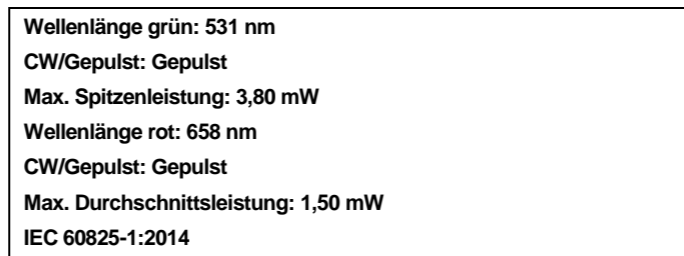

Aufkleber zur Strahlungsausgabe und -standards befindet sich auf der Rückseite, 74 x 48 mm.



Laser-Gefahrensymbolaufkleber befindet sich auf der Rückseite, 44 x 38 mm

Technische Daten

Abmessungen

Abmessungen (L x B x H)..... 246 x 234 x 246 mm
 Abmessungen mit Aufhängung (L x B x H) 307 x 234 x 286 mm
 Gewicht 4,5 kg

Dynamische Effekte

Multistrahleffekte

Farbmischung RGBWA
 Farbauswahl..... 36 Farbvoreinstellungen
 Elektronischer Dimmer 0–100 %
 Stroboskop-Rate 0–22 Hz
 Stroboskop- und Pulseffekte Stroboskop mit variabler und zufälliger Geschwindigkeit und variabler Bewegung
 Elektronischer „Shutter“-Effekt Sofortiges Öffnen und Schließen

Stroboskop-Effekte

Farbe Weiß
 Stroboskop-Rate Fest, 11 Hz
 Sondereffekte..... Ein/Aus, Stroboskopeffekt, Pulseffekt, Zufall und Blackout

Lasereffekte

Farbe Rot, grün
 Sondereffekte..... Ein/Aus, Stroboskopeffekt, Pulseffekt, Zufall und Blackout

Steuerung und Programmierung

Steuerungsoptionen..... DMX, Standalone
 Sicherheitssperschalter, Laser Verschlüsselter Betrieb Ein-/Ausschalter
 DMX-Kanäle..... 2/16
 Optionen für Standalone-Auslöser Geräuschauslöser, automatischer Betrieb
 Bedieninterface Bedienfeld mit LED-Display
 DMX-Compliance..... ANSI E1.11, USITT DMX512-A

Optik

Mehrstrahl und Stroboskop

Mehrstrahl-Lichtquelle..... 5 x 3-W-RGBWA-LEDs
 Stroboskop-Lichtquelle 8 x 1 W weiße LEDs
 Minimale Lebensdauer der LEDs..... 30.000 h (bis >70 % Lichtausbeute)*
 *Wert wurde unter Testbedingungen des Herstellers ermittelt

Laser

Grüner Laser, Leistung / Wellenlänge..... 3,8 mW / 531 nm
 Roter Laser, Leistung / Wellenlänge 1,5 mW / 659 nm
 Öffnungsdurchmesser 7 mm
 Strahlform..... Divergent
 Klasse:..... 3R, US Class III R
 Minimale Lebensdauer von Laser 3.000 Stunden*
 *Wert wurde unter Testbedingungen des Herstellers ermittelt

Konstruktion

Gehäuse..... Stahl
 Farbe Schwarz
 Schutzart IP 20

Montage

Befestigung ... Anpassbare Klemmen-, Oberflächen- oder Trägerbefestigung
 Befestigungspunkte . Halterung für einfache Befestigungsklemme, M12 oder ½"
 Ausrichtung Beliebig (Sicherheitsvorschriften beachten)
 Standort..... Innenräume, nur trockene Orte, nur über Kopfhöhe
 Minimaler Abstand zum Boden 3 m
 Minimaler Abstand zu Personen 3 m

Anschlüsse

Netzspannung in/thru..... IEC-Außengewinde/Verbinder, C14/C13
 DMX-Daten in/thru XLR 3-polig

Elektrische Daten

Netzspannung 100–240 V nominal, 50–60 Hz
 Sicherung F 3AL, 250 V
 Typische Leistungsaufnahme (gesamt) 35 W
 Maximale Geräteanzahl bei Spannungsdurchsatz, 100–130 V: 6 THRILL
 Multi-FX LED oder 3 A

Maximale Geräteanzahl bei Spannungsdurchsatz, 220–240 V: 10 THRILL
 Multi-FX LED oder 3 A

*Angaben zur Leistungsaufnahme sind typisch, nicht maximal. Erlauben Sie eine Abweichung von +/-10 %.

Typische Strom- und Leistungsaufnahme

110 V, 60 Hz..... 0,5 A, 35 W*
 230 V, 50 Hz..... 0,3 A, 35 W*

*Messung bei Nennspannung mit allen LEDs auf max. Helligkeit. Es sind Abweichungen von +/-10 % möglich.

Thermische Daten

Kühlung..... Passiv
 Maximal zulässige Umgebungstemperatur (T_a max.) 40 °C
 Minimal zulässige Umgebungstemperatur (T_a min.) 0 °C
 Wärmeableitung gesamt 66 W*

*Berechnet, +/- 10 %, bei max. Helligkeit, weiß

Erfüllte Sicherheitsnormen

EU Sicherheit..... EN 60598-1, EN 60598-2-17, EN 60825-1, EN 62031, EN 6247-1, EN 6247-2-13, EN 62493, IEC TR 62471-2
 EU: EMV EN 55015, EN 61000-3-2, EN 61000-3-3, EN 61547
 Australien/Neuseeland (beantragt) RCM



Lieferumfang

Netzkabel, EU, IEC-C13-Buchse, angespritzter Schukostecker, 1,5 m
 Netzkabel, US, IEC-C13-Buchse, angespritzter NEMA 5-15P, 1,5 m
 Montagebügel und Ausstattung
 Schlüsselset für Laser-Lockout-Schalter

Zubehör

Ultraleichte Halbkupplungsklemme, schwarz..... Artikelnr. 91602018
 Sicherheitskabel, SWL 60 kg, BGV C1/ DGUV 17, schwarz Artikelnr. 91604006

Bestellinformationen

THRILL Multi-FX LED Artikelnr. 90280117

Änderungen vorbehalten. Neueste technische Daten finden Sie unter www.martin.com

Entsorgung des Produkts



THRILL by Martin®-Produkte werden, wo zutreffend, in Übereinstimmung mit Richtlinie 2012/19/EC des Europäischen Parlaments und des Rats der Europäischen Union zu WEEE (Elektro- und Elektronik-Altgeräten) bereitgestellt. Schützen Sie die Umwelt! Sorgen Sie dafür, dass das Produkt am Ende seines Lebenszyklus wiederverwertet wird. Ihr Händler gibt Ihnen gerne nähere Auskünfte zur fachgerechten Entsorgung dieses Geräts und anderer Martin-Produkte.

Die Informationen können ohne vorherige Ankündigung geändert werden. HARMAN Professional Inc. kann für keine Verletzungen, Beschädigungen, direkten oder indirekten Schäden, Folgeschäden oder wirtschaftlichen Verluste bzw. anderen Verluste haftbar gemacht werden, die durch den Gebrauch oder fehlenden Gebrauch der oder das Vertrauen in die in dieser Anleitung enthaltenen Informationen entstehen.

©2017 HARMAN Professional Inc. Alle Rechte vorbehalten. Martin® ist ein eingetragenes Warenzeichen von HARMAN Professional Inc. und in den USA und/oder anderen Ländern eingetragen. Leistungsmerkmale, technische Daten und Erscheinungsbild können ohne Ankündigung geändert werden.

HARMAN Professional, Inc.

8500 Balboa Boulevard • Northridge, CA, USA • 91329

www.martin.com

Dokumentenrevision: B