



# EON ONE PRO

ALL-IN-ONE RECHARGEABLE PA

## BEDIENUNGSHANDBUCH



Für: Français, English, Español, besuchen Sie [www.jblpro.com](http://www.jblpro.com)

# ***Inhalt***



---

<b>Abschnitt 1: Wichtige Sicherheitshinweise .....</b>	<b>1</b>
Wartung & Reinigung .....	2
<b>Abschnitt 2: Vorsichtsmaßnahmen .....</b>	<b>3</b>
<b>Abschnitt 3: EON ONE PRO Konformitätserklärung.....</b>	<b>4</b>
<b>Abschnitt 4: Einführung zur EON ONE PRO Anlage .....</b>	<b>5</b>
Erste Schritte .....	5
PA Grundlagen .....	8
Machen Sie sich mit dem EON ONE PRO Aktiven Mischpult vertraut. ....	8
Audioeingänge .....	9
Mono Mic/Line Eingänge.....	9
Phantomspannung Haftungsausschluss.....	10
Stereoingänge.....	11
Bluetootheingang .....	11
Audioausgänge .....	12
USB Stromanschluss .....	12
<b>Abschnitt 5: Zubehör .....</b>	<b>13</b>
Tasche mit Rollen.....	13
<b>Abschnitt 6: Systemspezifikationen .....</b>	<b>14</b>
<b>Abschnitt 7: Kabel &amp; Anschlüsse: .....</b>	<b>15</b>
<b>Abschnitt 8: Kontaktinformationen .....</b>	<b>16</b>
<b>Abschnitt 9: Garantieinformationen .....</b>	<b>17</b>

---

# Abschnitt 1: Wichtige Sicherheitshinweise

---

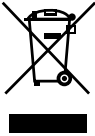
1. Lesen Sie diese Hinweise.
2. Bewahren Sie die Hinweise auf.
3. Beachten Sie alle Warnhinweise.
4. Befolgen Sie alle Anweisungen.
5. Verwenden Sie dieses Gerät nicht in der Nähe von Wasser.
6. Verwenden Sie zur Reinigung nur ein trockenes Tuch.
7. Achten Sie darauf, dass die Lüftungsöffnungen nicht blockiert werden. Beachten Sie beim Installieren die Anweisungen des Herstellers.
8. Installieren Sie das Gerät nicht in der Nähe von Wärmequellen wie Heizkörpern, Wärmeklappen, Öfen oder anderen Geräten (inklusive Verstärker), die Wärme erzeugen.
9. Umgehen Sie nicht die aus Sicherheitsgründen angebrachten polarisierten oder geerdeten Stecker. Ein polarisierter Stecker hat zwei Kontaktstifte, wobei einer davon breiter als der andere ist. Ein geerdeter Stecker hat zwei Kontaktstifte und einen dritten geerdeten Massekontakt. Der breitere Kontaktstift bzw. Massekontakt dient Ihrer Sicherheit. Sollte der beiliegende Stecker nicht in Ihre Steckdose passen, wenden Sie sich bitte an einen Elektriker, damit dieser Ihre Steckdose austauscht.
10. Stellen Sie sicher, dass niemand auf das Kabel tritt oder dass es nicht geknickt wird, insbesondere an der Verbindung zum Stecker, an Ecken oder an der Stelle, an der das Kabel aus dem Gerät tritt.
11. Benutzen Sie nur vom Hersteller empfohlene Befestigungen und Zubehörteile.
12.  Benutzen Sie das Gerät nur im Zusammenhang mit dem Beistellwagen, Stativ, Dreibein oder Tisch die vom Hersteller vorgegebenen sind oder zusammen mit dem Gerät verkauft werden. Wenn ein Beistellwagen verwendet wird, müssen Sie sicherstellen, dass dieser beim Bewegen des Beistellwagens/Geräts nicht umkippt: Verletzungsgefahr!
13. Ziehen Sie bei Gewittern oder längerem Nichtgebrauch den Netzstecker des Geräts aus der Steckdose.
14. Alle Wartungsarbeiten sind von qualifiziertem Fachpersonal durchzuführen. Wartungsarbeiten sind in den folgenden Fällen notwendig: wenn das Gerät beschädigt wurde, wenn ein Elektrokabel oder ein Stecker beschädigt wurde, wenn Flüssigkeiten verschüttet wurden oder ein Gegenstand in das Gerät gefallen ist, wenn das Gerät im Regen gestanden hat oder Feuchtigkeit ausgesetzt war, nicht normal funktioniert oder fallengelassen wurde.
15. **Wartungshinweise in der Gebrauchsanweisung: „ACHTUNG: DIESE WARTUNGSHINWEISE SIND AUSSCHLIESSLICH FÜR DEN EINSATZ VON QUALIFIZIERTEM SERVICEPERSONAL. UM DAS RISIKO VON STROMSCHLÄGEN ZU VERMINDERN FÜHREN SIE KEINE WARTUNGSARBEITEN DURCH, ALS DIE, DIE IN DER GEBRAUCHSANWEISUNG ANGEGEBEN SIND, AUSSER SIE SIND DAZU QUALIFIZIERT.“**
16. **ACHTUNG: EXPLOSIONSGEFAHR, WENN BATTERIE INKORREKT ERSETZT WIRD. ERSETZEN SIE NUR MIT DEM GLEICHEN ODER GLEICHSTELLEN TYP.**
17. **WARNUNG: BATTERIEN ODER BATTERIEPAKET NICHT ZU EXCESSIVE WÄRME, SELBST DIESE AUS ÖFFNEN FLAMMEN, DIREKT SONNENSCHAFT, ETC.**
18. Zur vollständigen Trennung dieses Geräts vom Netz ziehen Sie den Netzstecker des Netzkabels aus der Steckdose.
19. **„WARNUNG: UM DAS RISIKO VON FEUER ODER STROMSCHLAG ZU MINDERN, SETZEN SIE DAS GERÄT NIEMALS REGEN ODER FEUCHTIGKEIT AUS!“**
20. Setzen Sie das Gerät keinem tropfendem Wasser oder Spritzwasser aus und vergewissern Sie sich, dass keine mit Flüssigkeiten gefüllten Gegenstände wie Vasen auf dem Gerät abgestellt werden.
21. **WARNUNG: Der Netzstecker / die Mehrfachsteckdose wird als Verbindungsunterbrecher benutzt; der Verbindungsunterbrecher sollte bereit zum Betrieb sein.**
22.  Schutzleiterklemme. Dieses Gerät muss an eine Steckdose mit Schutzerdung angeschlossen werden.
23.  Richtige Entsorgung dieses Produkts. Diese Markierung zeigt an, dass dieses Produkt in der EU nicht mit dem üblichen Haushaltsmüll entsorgt werden sollte. Um Schäden an der Umwelt und menschlicher Gesundheit durch unkontrollierte Entsorgung von Müll zu verhindern, sorgen Sie für ein gerechtes Recycling um die Wiederverwendung von Materialien zu ermöglichen. Um Ihr benutztes Gerät zurückzugeben verwenden Sie bitte das „Rückgabe und Sammeln“ System oder kontaktieren Sie Ihren Händler bei dem Sie das Produkt gekauft haben. Diese können das Produkt für ein für die Umwelt sicheres Recycling entgegennehmen.
24. Keine offenen Flammen, wie etwa Kerzen, sollten auf das Gerät gestellt werden.
25. Um eine ausreichende Lüftung zu gewährleisten sollten Sie diese Ausrüstung nicht in einem engen oder geschlossenen Raum aufstellen, wie etwa in einem Bücherregal oder ähnlichem. Die Lüftung des Produkts sollte nicht dadurch beeinträchtigt werden, dass die Lüftungsöffnungen durch Gegenstände wie Zeitungen, Tischtücher, Vorhänge etc. abgedeckt sind.

---

## **WARTUNG & REINIGUNG**

EON ONE PRO Anlagen können mit einem trockenen Tuch gereinigt werden. Vermeiden Sie das Eindringen von Feuchtigkeit in jegliche Öffnungen der Anlage. Stellen Sie sicher, dass die Anlage vom Netz getrennt ist, bevor Sie sie reinigen.

DIESES GERÄT ENTHÄLT POTENZIELL TÖDLICHE STROMSTÄRKEN. UM DIE STROMSCHLÄGE UND DIE GEFAHR VON STROMSCHLÄGEN ZU VERMEIDEN, ENTFERNEN SIE NICHT DAS GEHÄUSE, DAS MIXERMODUL ODER DIE ABDECKUNGEN DES STROMEINGANGS. ES BEFINDEN SICH KEINE VOM BENUTZER ZU WARTENDEN TEILE IM INNEREN. ÜBERLASSEN SIE DIE WARTUNG QUALIFIZIERTEM WARTUNGSPERSONAL.

## Abschnitt 2: Vorsichtsmaßnahmen

---



Die EON ONE PRO Anlage, die in dieser Anleitung beschrieben wird, ist nicht für den Gebrauch in Umgebungen mit hoher Feuchtigkeit vorgesehen. Feuchtigkeit kann die Lautsprechermembran und Einfassung beschädigen und die elektrischen Kontakte und Metallteile korrodieren. Vermeiden Sie den direkten Kontakt der Lautsprecher mit Feuchtigkeit. Schützen Sie die Lautsprecher vor längerer oder intensiver Sonneneinstrahlung. Die Treiberaufhängung könnte vorzeitig austrocknen und Oberflächen könnten durch längeren Kontakt mit intensivem ultravioletten (UV) Licht beschädigt werden. Die EON ONE PRO Anlage kann erhebliche Energie generieren. Auf einer glatten Oberfläche, wie poliertem Holz oder Linoleum, können sich die Lautsprecher aufgrund der hohen akustischen Ausgangsspannung bewegen. Vorsichtsmaßnahmen sollten getroffen werden, um sicherzustellen, dass der Lautsprecher nicht von dem Tisch oder der Bühne fallen kann, auf der er positioniert ist.

### Hörschäden, Verlängerte Aussetzung Zu Überhöhten Schalldruckpegeln (Sound Pressure Level, SPL)

Die EON ONE PRO Anlage ist in der Lage Schalldruckpegel (SPL) zu generieren, die ausreichen, permanente Hörschäden bei Künstlern, dem Produktionspersonal und dem Publikum anzurichten. Es sollten Maßnahmen getroffen werden, um eine verlängerte Aussetzung zu SPL von mehr als 90 dB zu vermeiden.

ACHTEN SIE AUF DIESE SYMBOLE!

Das Ausrufezeichen in einem gleichseitigen Dreieck ist dazu gedacht den Benutzer auf wichtige Informationen zum Betrieb und Anweisungen zur Wartung (Service) in den Informationsmaterialien, die dem Produkt beiliegen, hinzuweisen.

Der Blitz mit dem Pfeilsymbol in einem gleichseitigen Dreieck ist dazu gedacht den Benutzer auf das Vorhandensein von nicht isolierter „Gefährlicher Spannung“ im Gerät hinzuweisen, die von ausreichender Stärke sein kann, um ein Risiko von Stromschlägen an Personen darzustellen.



## Abschnitt 3: EON ONE PRO Konformitätserklärung

---

Dieses Gerät richtet sich nach den EMV Richtlinien  
89/336/EEC  
Angepasst durch  
92/31/EEC  
93/68/EEC  
98/13/EEC und LVD 73/23/EEC angepasst durch 93/68/EEC



Dieses Gerät erfüllt die Sicherheitsstandards:  
EN60065:2002  
UL6500 7. Ausgabe: 2003  
UL 60065 - STANDARD FÜR AUDIO, VIDEO UND ÄHNLICHE ELEKTRONIK  
GERÄTE - SICHERHEITSANFORDERUNGEN - Ausgabe 7 - Datum der Revision 2007/12/11  
CSA C22.2 NO 60065-03 - AUDIO, VIDEO UND ÄHNLICHE ELEKTRONIK  
GERÄTE - SICHERHEITSANFORDERUNGEN - Ausgabe 1 - Datum der Revision 2006/04/01  
IEC 60065 - AUDIO, VIDEO UND ÄHNLICHE ELEKTRONIK  
GERÄTE - SICHERHEITS - ANFORDERUNGEN - Ausgabe 7.1 - Ausgabedatum 2005/12/01

Und EMV Standards  
EN55103-1 (E2)  
EN55103-2 (E2)

Dieses Gerät richtet sich nach den lizenzfreien RSS der kanadischen Industrie. Der Betrieb hängt von den folgenden zwei Bedingungen ab:

(1) Dieses Gerät verursacht keine schädlichen Interferenzen; und (2) dieses Gerät muss alle empfangenen Interferenzen akzeptieren, einschließlich solcher, die einen unerwünschten Betrieb verursachen.

Le présent appareil est conforme aux CNR d'Industrie Canada applicables aux appareils radio exempts de licence. L'exploitation est autorisée aux deux conditions suivantes :

(1) l'appareil ne doit pas produire de brouillage;  
(2) l'utilisateur de l'appareil doit accepter tout brouillage radioélectrique subi, même si le brouillage est susceptible d'en compromettre le fonctionnement.

Änderungen oder Modifikationen, die nicht ausdrücklich von der für die Beachtung der FCC-Regeln verantwortlichen Partei genehmigt worden sind, könnten zum Widerruf der Befugnis des Benutzers zum Betrieb des Geräts führen.

### Hinweis zur FCC-Erfüllung

Dieses Gerät richtet sich nach Teil 15 der FCC Regeln. Der Betrieb hängt von den folgenden zwei Bedingungen ab: (1) Dieses Gerät verursacht keine schädlichen Interferenzen, und (2) dieses Gerät muss alle empfangenen Interferenzen akzeptieren, einschließlich solcher, die einen unerwünschten Betrieb verursachen.

**VORSICHT:** Änderungen oder Modifikationen, die nicht ausdrücklich von der für die Beachtung der FCC-Regeln verantwortlichen Partei genehmigt worden sind, könnten zum Widerruf der Befugnis des Benutzers zum Betrieb des Geräts führen.

**HINWEIS:** Dieses Gerät wurde getestet und als die Grenzwerte für ein Digitalgerät der Klasse B, nach einem Teil der FCC-Regeln, einhaltend befunden. Diese Grenzwerte dienen zur Gewährleistung eines angemessenen Schutzes gegen störende Interferenz bei seiner Verwendung im Haushalt. Dieses Gerät erzeugt, verwendet und strahlt potenziell Hochfrequenzenergie ab und könnte eine störende Interferenz mit Funkkommunikation verursachen, falls es nicht in Übereinstimmung mit der Bedienungsanleitung installiert und verwendet wird. Es besteht jedoch keine Garantie, dass die Interferenz bei einer bestimmten Installation nicht auftreten wird. Falls dieses Gerät eine störende Interferenz mit dem Radio- und Fernsehempfang verursacht, die durch Aus- und Einschalten des Geräts festgestellt werden kann, wird der Benutzer ermutigt, zu versuchen, die Interferenz durch eine oder mehrere der folgenden Abhilfemaßnahmen zu beheben.

- Neuausrichtung oder Positionsänderung der Empfangsantenne;
- Verstärkung der Trennung zwischen dem Gerät und Empfänger;
- Anschluss des Geräts an eine Steckdose in einem anderen Stromkreis, mit dem der Empfänger nicht verbunden ist;
- Unterstützung vom Händler oder von einem erfahrenen Radio-/Fernsehtechniker.
- FCC STRAHLENBELASTUNGSANGABE

Dieses Gerät richtet sich nach den FCC Strahlenbelastungsgrenzen die für eine unkontrollierte Umgebung gesetzt wurden. Dieses Gerät sollte mit einer Mindestdistanz von 20 cm zwischen dem Radiator und Ihrem Körper aufgebaut und betrieben werden.

## Abschnitt 4: Einführung zur EON ONE PRO Anlage

Danke, dass Sie sich für die JBL EON ONE PRO Anlage entschieden haben. Die EON ONE PRO ist eine tragbare, alles in einem Linear-Array Anlage, die über wiederaufladbare Batterien, mehrere Eingangskanäle mit individuellen Tonreglern, Hall und Bluetooth® Audiostreaming verfügt. Mit einem Design das alle Komponenten in einer leichten Einheit für das Tragen mit einer Hand unterbringt, bietet das EON ONE PRO eine vielseitige PA-Anlage, die perfekt für Situationen geeignet ist in denen Leichtigkeit und Tragbarkeit genauso wichtig sind wie der legendäre JBL Sound.

Die folgenden Gegenstände sind im EON ONE PRO Paket enthalten:

- 1 JBL EON ONE PRO Basis
- 2 Unterlagen für die Hörhöhe
- 1 Lautsprechersäule
- 1 Stromkabel
- Schnellstart-Anleitung

### ERSTE SCHRITTE

1. Nehmen Sie die EON ONE PRO Anlage aus dem Karton.
2. Drücken Sie den Verriegelungshebel und öffnen Sie die Verkleidung, dann entnehmen Sie die Unterlagen und die Lautsprechersäule aus der Rückseite der Einheit.

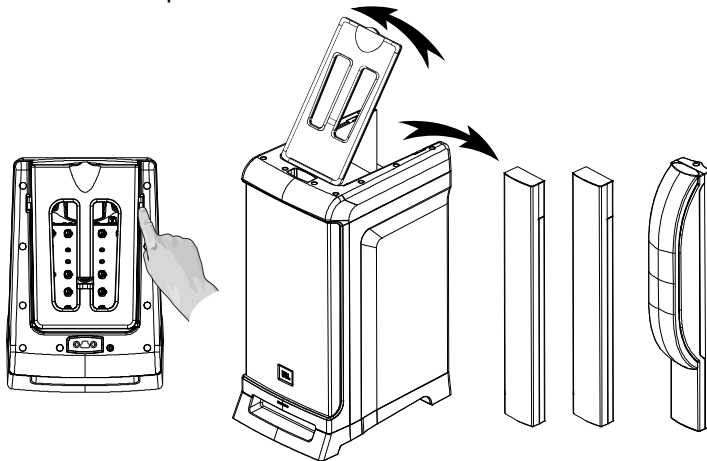

3. Setzen Sie die Unterlagen für die gewünschte Hörhöhe ein, dann befestigen Sie die Lautsprechersäule.

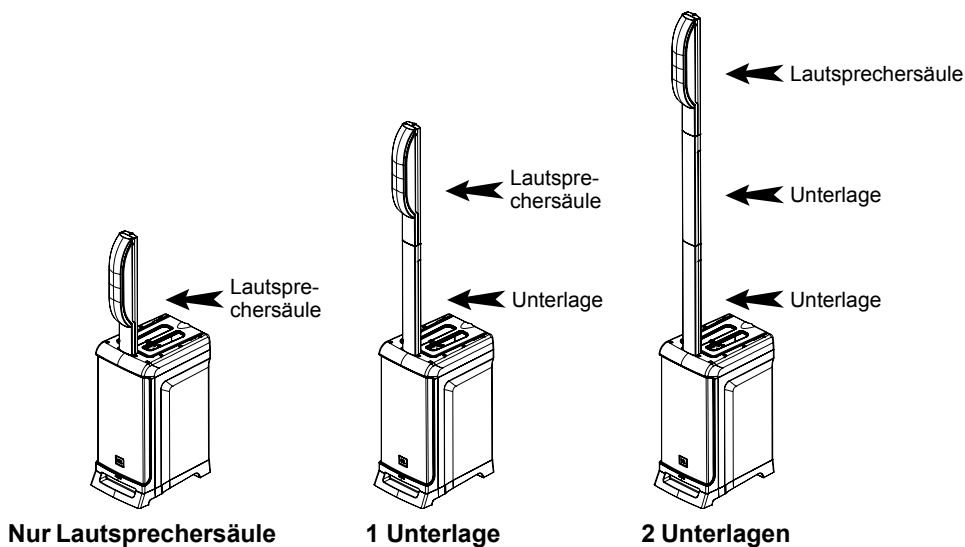

- Stecken Sie das „weibliche“ Ende des Stromkabels in den EON ONE PRO und das „männliche“ Ende in die Steckdose. Stellen Sie sicher, dass der **Power-**schalter ausgeschaltet ist und die Power-LED nicht leuchtet. Wenn Sie die Batteriefunktion der Einheit benutzen, dann lassen Sie die Einheit erst aufladen. Die **Batterieanzeige** wird aufleuchten und damit anzeigen, dass die Einheit geladen wird. Die Lithium-Ionen-Batterie wird ca. 5 Stunden benötigen, um sich voll aufzuladen und die **Batterieanzeige** wird vollständig leuchten, um anzuzeigen, dass der Ladevorgang abgeschlossen ist.

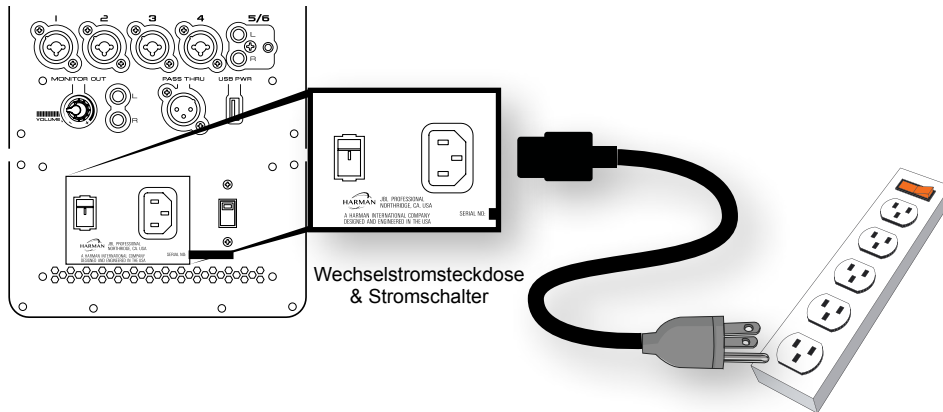

- Drehen Sie die Kontrollen für die **MASTER VOLUME** und die **KANAL VOLUME** ganz nach links.

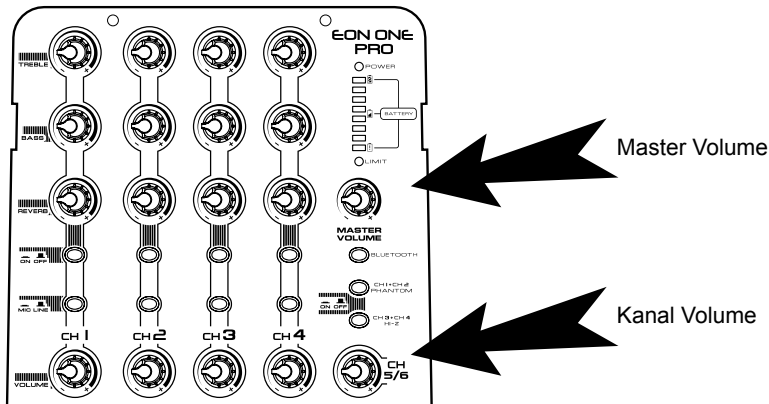

- Verbinden Sie die Audio-Anschlüsse Stellen Sie die **MIC/LINE** Knöpfe auf die Art der Verbindung zu jedem Monokanal ein (XLR = Mic, 1/4" Klinke = Line). Falls Sie Instrumente mit Tonabnehmern verbinden, verbinden Sie sie mit den Eingänge 3 und 4 und schalten Sie den **CH3+CH4 HI-Z** Knopf ein. Wenn Sie Kondensatormikrofone benutzen, verbinden Sie sie zuerst mit den Eingängen 1 und/oder 2. Schalten Sie dann den **CH1+CH2 PHANTOM** Knopf ein. Siehe „**Phantomspannung Haftungsausschluss**“ auf Seite 10 für wichtige Informationen zum Gebrauch der Phantom Power.

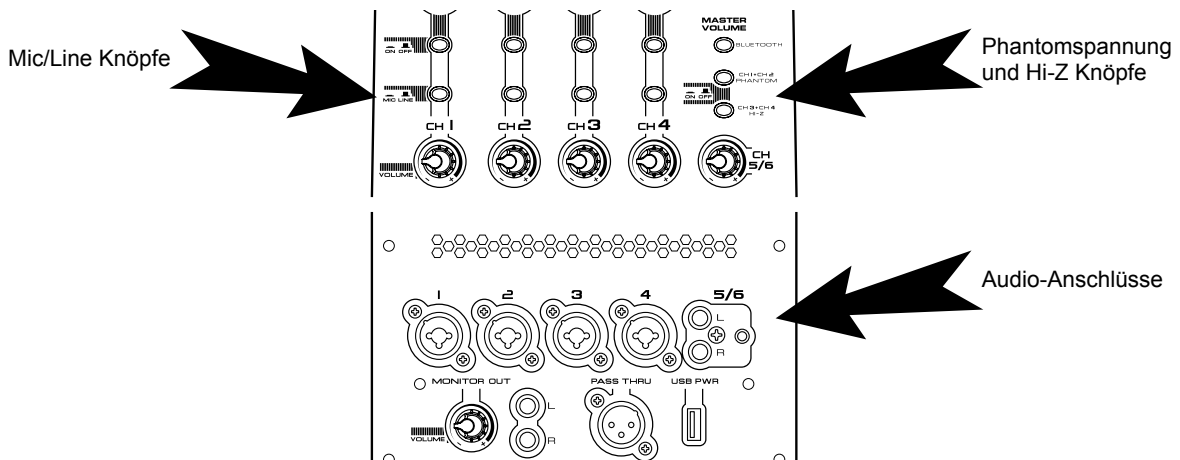



7. Stellen Sie den **POWER** -schalter auf die „ein“ Position. Die **POWER** LED Anzeigen auf der Vorder- und Rückseite der Anlage werden leuchten, um anzuzeigen, dass der Strom eingeschaltet ist.

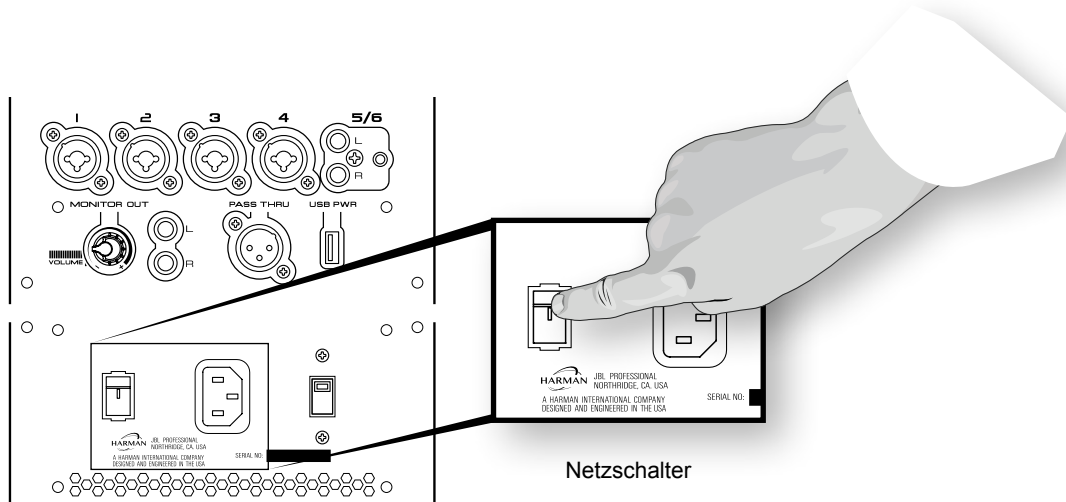

8. Wenn Sie ein Bluetooth Gerät für Audiostreaming anschließen wollen, unternehmen Sie die folgenden Schritte:
- Schalten Sie Bluetooth auf Ihrem Quellgerät ein.
  - Drücken Sie den **BLUETOOTH** Knopf.
  - Suchen Sie JBL ONE PRO auf Ihrem Gerät und wählen Sie es aus.
  - Verbinden Sie gegebenenfalls Ihr Gerät mit dem **USB POWER** Anschluss um es geladen zu halten.

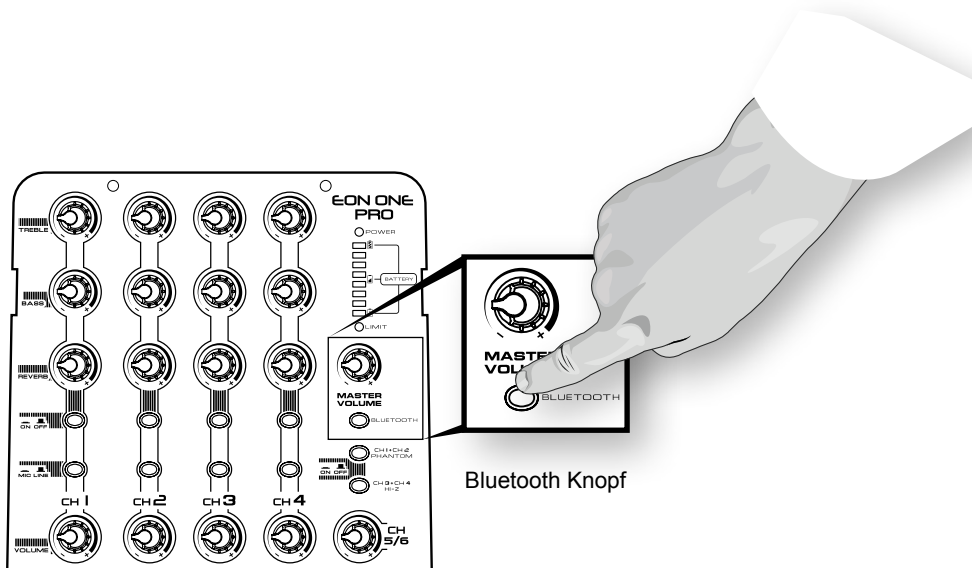

9. Stellen Sie die **Kanal Volume** Kontrollen auf 12 Uhr.
10. Drehen Sie die **Master Volume** Kontrolle langsam nach rechts, bis die gewünschte Lautstärke erreicht ist.
11. Unternehmen Sie die Feineinstellungen für **Channel Volume** um die gewünschte Balance des Mix zu erreichen. Wenn Sie Bluetooth Audiostreaming benutzen, passen Sie die Lautstärke des Geräts an um es mit den anderen Kanälen in Balance zu halten.
12. Zum Abschluss können Sie den Klang eines jeden Kanals anpassen, indem Sie die **TREBLE** und **BASS** Kontrollen benutzen. Aktivieren und passen Sie die **HALL** Kontrollen für jeden Kanal, wie Gesang, der Hall benötigt.
13. Genießen Sie Ihr Audio!

## PA GRUNDLAGEN

Ein Mischpult ist eigentlich ein sehr einfaches Gerät, dass die Audio Eingangssignale (aus den Eingangskanälen) nimmt und sie zu den Ausgängen „mixt“. Die Kontrollen des Mischpults erlauben es dem Benutzer üblicherweise, die Signale der Eingangskanäle zu vermischen, deren Klang zu beeinflussen und den Hall eines jeden Kanals anzupassen. Das Signal wird dann vom Mischpult an die Verstärker und so weiter zu den Lautsprechern geliefert. Das EON ONE PRO ist eine eigenständige PA-Anlage die ein Mischpult, Verstärker und Lautsprecher beinhaltet.

## MACHEN SIE SICH MIT DEM EON ONE PRO AKTIVEN MISCHPULT VERTRAUT.

Der Teil des EON ONE PRO mit dem aktiven Mischpult hält das Mischpult und den Stromverstärker. Hier können alle Mikrofone, Musikinstrumente und externe Audioquellen (wie MP3-Player, CD-Player oder Bluetooth Audioquellen) angeschlossen werden.

Die MONITOR OUT RCA Buchsen liefern einen „Front-of-House“ Feed, der an Aufnahmegeräte oder andere Lautsprechersysteme (wie ein aktiver Personalmonitor oder andere PA Anlagen) angeschlossen werden kann. Der Pass THRU Ausgang kann benutzt werden, um mehrere EON ONE PRO Line-Arrays zusammenzuschließen um eine erhöhte Soundausgabe zu erreichen.

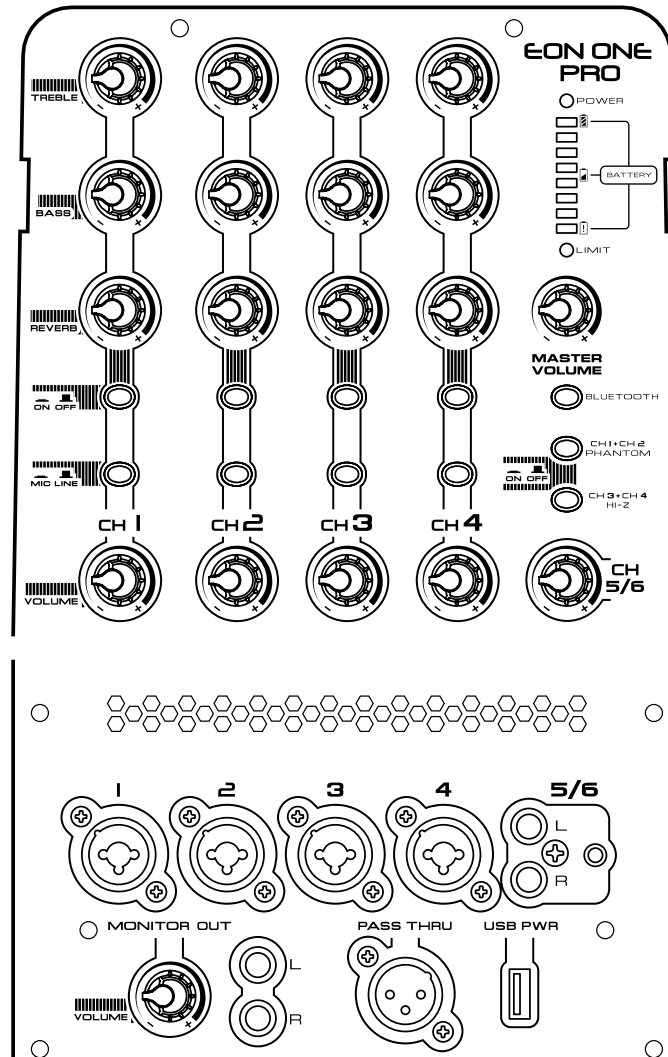

Lassen Sie uns erst einen Blick auf die Audio Eingangskanäle werfen.

## AUDIOEINGÄNGE

Die EON ONE PRO hat 7 Eingänge: 4 Mono Eingänge, einen 2-Kanal (Stereo) Eingang und einen Bluetooth Audiostreamingeingang. Alle diese Eingänge werden an die Lautsprecher, die MONITOR OUT Buchse und die PASS THRU Buchse geleitet.

## MONO MIC/LINE EINGÄNGE

Von links nach rechts gibt es vier identische Eingangssektionen, die aus (von oben nach unten) einer Treblekontrolle, Basskontrolle, Hallkontrolle, Hall an/aus Knopf, Mic/Line Selektor, Lautstärkekontrolle und einem Anschluss für XLR / 1/4" Kombinationseingang bestehen. Auf der rechten Seite ist ein Knopf zum aktivieren der Phantomspannung für die Kanäle 1 und 2 und ein Hi-Z Knopf für die Eingänge 3 und 4.

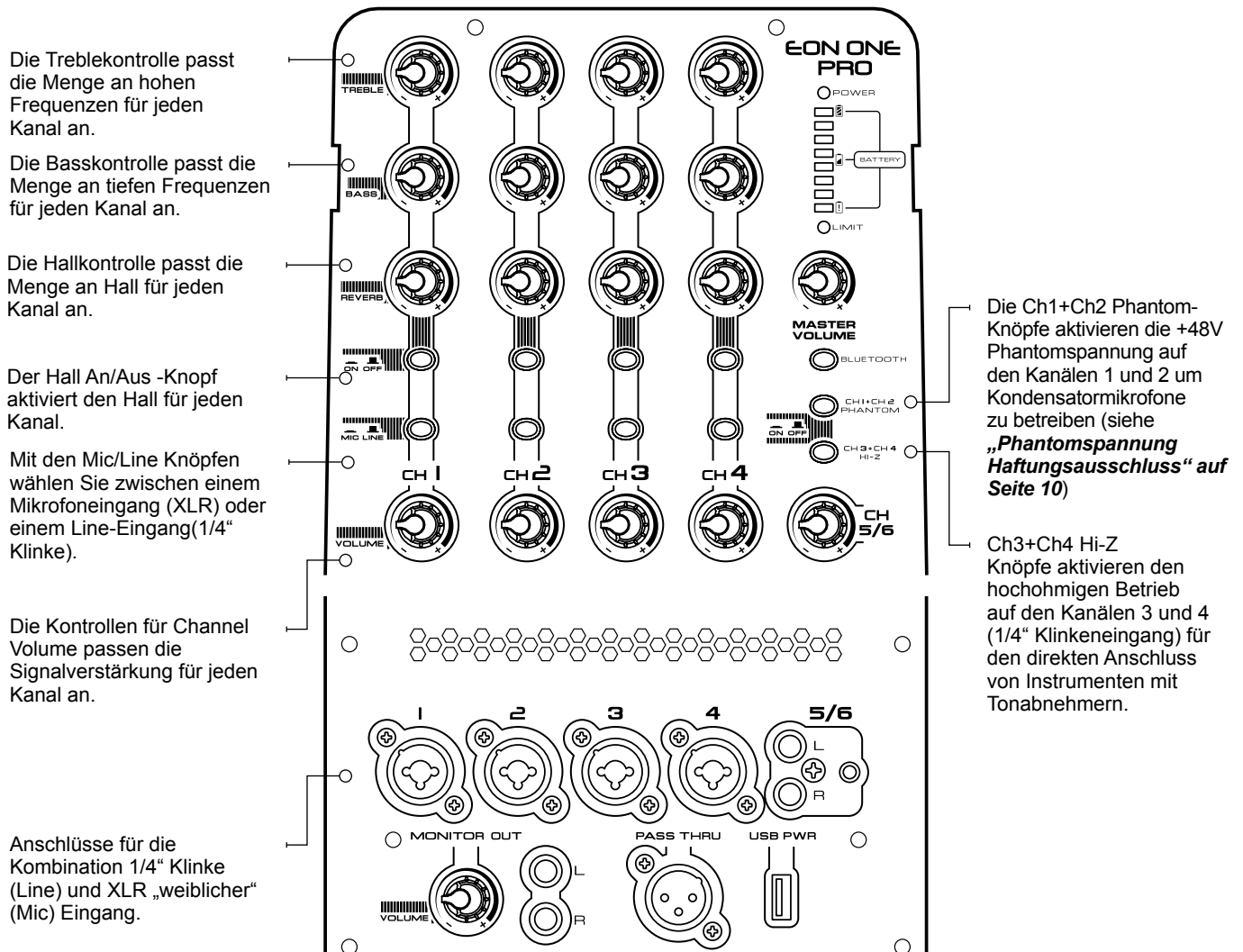

## PHANTOMSPANNUNG HAFTUNGS-AUSSCHLUSS

Beim Gebrauch von Kondensatormikrofonen wird +48V Phantomspannung an den Kontakten der Mikrofonanschlüsse (XLR) benötigt damit das Mikrofon richtig funktioniert. Wenn die Phantomspannung aktiviert ist, wird sie an beide CH1 und CH2 XLR Eingänge geliefert. Stellen Sie sicher, dass die Phantomspannung ausgeschaltet ist wenn sie nicht benötigt wird.

Um Schäden an der EON ONE PRO oder externen Geräten beim Gebrauch von Kondensatormikrofonen zu verhindern, stellen Sie alle EON ONE PRO Ausgangskontrollen auf leise und stellen Sie sicher, dass die +48V Phantomspannung ausgeschaltet ist, bevor Sie ein Mikrofon verbinden. Sobald das Kondensatormikrofon verbunden ist, schalten Sie die +48V Phantomspannung an und stellen Sie die Ausgangskontrollen auf die gewünschten Niveaus.

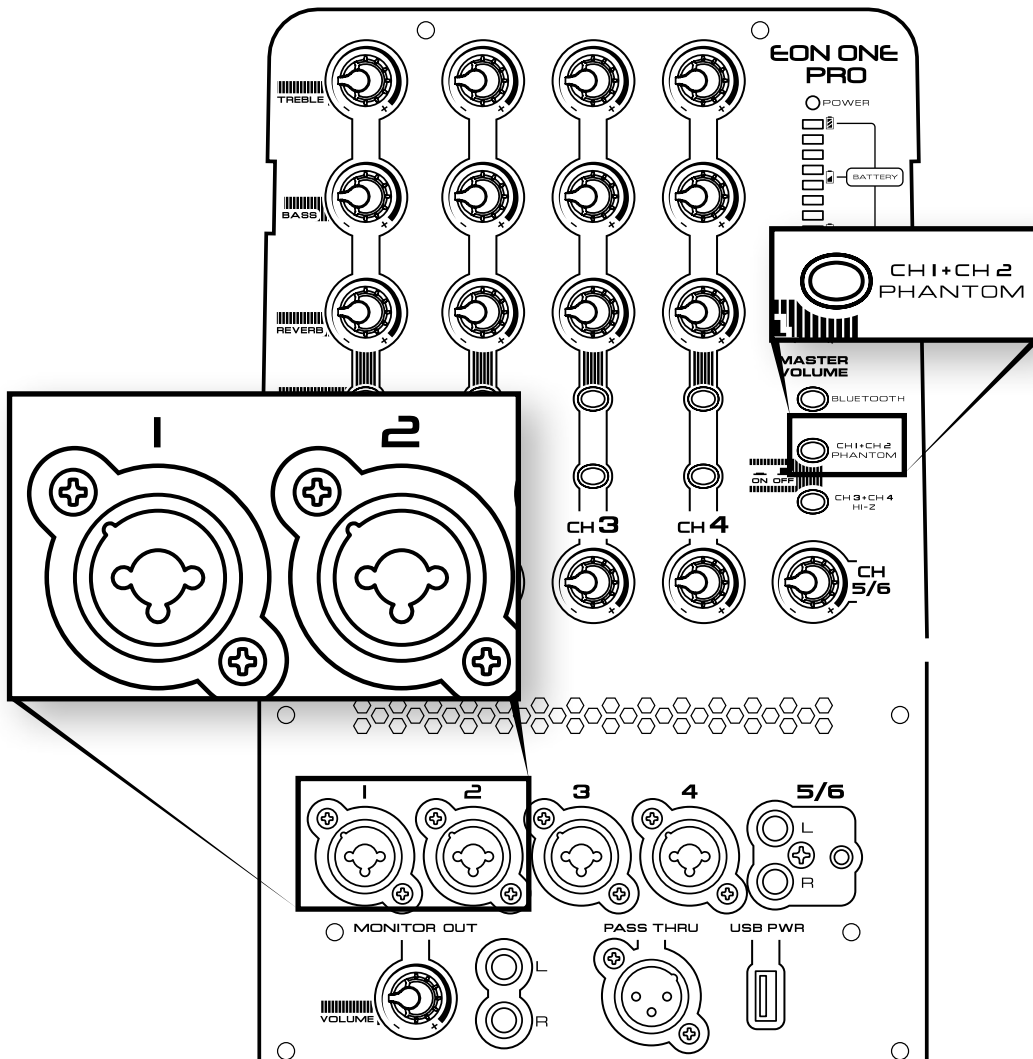

**WARNUNG!** Verbinden Sie keine unsymmetrischen Quellen mit den XLR Eingangs wenn die +V Phantomspannung eingeschaltet ist. Das könnte die verbundenen Geräte aufgrund der Phantomspannungsvoltzahl auf den Pins 2 und 3 der XLR Anschlüsse beschädigen.

## STEREOEINGÄNGE

Die CH 5/6 Stereogänge sind vorwiegend für den Gebrauch mit MP3 oder anderen tragbaren Musikplayern gedacht und bieten die Option einen RCA Stecker oder einen 3,5 mm Stereo Anschlussstecker (der übliche, an tragbaren Musikplayern vorhandene) zu benutzen. Die CH 5/6 Kontrolle wird benutzt um die Lautstärke für diesen Stereoeingang zu regeln.

Lautstärkereglern für den CH 5/6 Stereoeingang

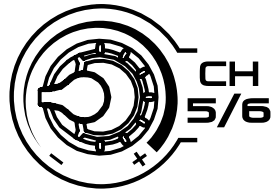

Stereo in 5/6 RCA Eingänge für den Gebrauch mit tragbaren Musikplayern oder anderer Unterhaltungselektronik.

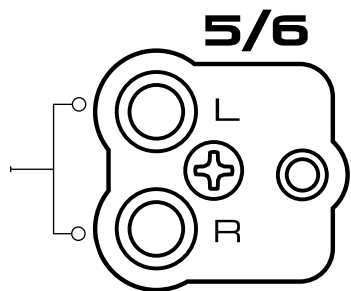

Die CH 5/6 3,5 mm Stereoeingangsanschluss für den Gebrauch mit tragbaren Musikplayern

## BLUETOOTHEINGANG

Die EON ONE PRO ist mit der Möglichkeit für Bluetooth Audiostreaming ausgerüstet, um Musik-Playback oder Halbplayback. Um ein Bluetoothgerät zu verbinden, drücken Sie zuerst auf den BLUETOOTH PAIR Knopf auf der Rückseite der EON ONE PRO. Dann wählen Sie „EON ONE PRO“ auf dem Quellgerät um die Kopplung abzuschließen. Das Niveau des Bluetoothgeräts im Vergleich zu anderen Quellkanälen kann vom Bluetoothgerät aus gesteuert werden.

Drücken Sie den Bluetoothknopf um mit einem Bluetoothgerät zu koppeln.



## AUDIOAUSGÄNGE

Monitor Out Anschlüsse mit Lautstärkereglern werden benutzt um das Signal des Stereomischpults an eine andere Stelle zu leiten, wie zum Beispiel Aufnahmegeräte, ein aktiver tragbarer Monitor oder andere PA Anlagen.

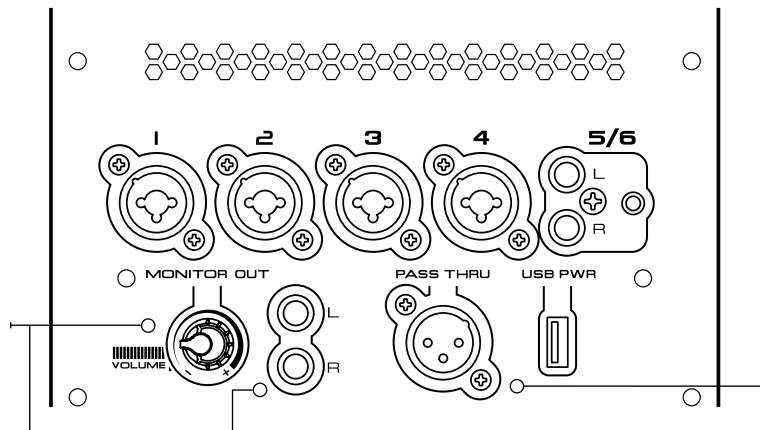

PASS THRU Ausgang kann zu dem XLR Eingang eines anderen JBL EON ONE PRO verbunden werden um die Anlage zu erweitern und höhere Leistungen zu erzielen.

## USB STROMANSCHLUSS

Dieser Anschluss kann benutzt werden um ein Bluetoothgerät oder einen anderen tragbaren Musikplayer während des Gebrauchs aufzuladen.

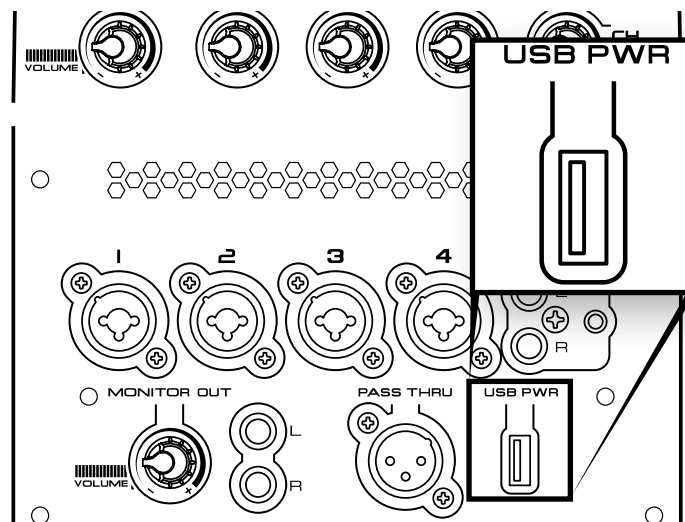

## **Abschnitt 5: Zubehör**

---

### **TASCHE MIT ROLLEN**

Die optionale Tasche mit Rollen ist verfügbar, um die EON ONE PRO Anlage mühelos zu transportieren. Besuchen Sie [jblpro.com](http://jblpro.com) oder kontaktieren Sie Ihren JBL Pro Händler für mehr Informationen.

## Abschnitt 6: Systemspezifikationen

---

<b>System</b>	Systemtyp:	Batteriebetriebener, transportables Line-Array mit aktivem Mischpult.
	Maximaler Schalldruckpegel (SPL):	118 dB Spitzenleistung der Anlage (Pink Noise)
	Frequenzbereich (-10 dB):	37.5 Hz – 18.5 kHz
	Frequenzgang (-3 dB):	45 Hz – 18 kHz
	WS Eingang:	100 – 120 VAC, 50/60 Hz; 220 – 240 VAC, 50/60 Hz
	USB Stromanschluss:	Stellt 500 mA bereit
<b>Batterie</b>	Typ:	Langlebige Lithium-Ionen
	Ladezeit:	5 Stunden
	Laufzeit:	Bis zu 6 Stunden
<b>Verstärker</b>	Design:	Klasse D
	Nennleistung:	250 W LF/HF
<b>Mischpult</b>	Eingangsanschlüsse:	6 Eingänge (4 x Mono Mic/Line, 1 x Stereo)
	Kanäle:	1-4: XLR / 1/4" Komboanschlüsse (XLR = Mic-Level Eingang, 1/4" = Line-Level Eingang) (Ermöglicht es den CH3+CH4 HI-Z Schaltknöpfen 1/4" Eingang auf den Kanälen 3-4 hochohmige Signale von Instrumenten zu empfangen.) 5-6: 3,5 mm Stereobuchse oder Stereo RCA Anschlüsse
	Eingangsimpedanz:	Ch 1-4 Kombi XLR: 40 kOhm symmetrisch
		Ch 1-2 Kombi TRS: 40 kOhm symmetrisch
		Ch 3-4 Kombi TRS (CH3+CH4 HI-Z Knopf nicht aktiv): 40 kOhm symmetrisch
		Ch 3-4 Kombi TRS (CH3+CH4 HI-Z Knopf aktiv): 40 kOhm unsymmetrisch
		Ch 5-6 RCA: 5 kOhm unsymmetrisch
		Ch 5-6 3.5 mm: 10 kOhm unsymmetrisch
	Phantomspannung:	48V (CH1-4 XLR Eingänge)
	Bluetooth:	2-Kanal Bluetooth Audioeingang Streaming (das Stereosignal wird an die MONITOR OUT Buchsen geleitet, während das mono-summierte Signal an die Line-Array Lautsprecher geliefert wird)
	Ausgangsverbindungen:	3 Ausgänge (1 x Stereo RCA Monitor Ausgang, 1 x Mono Pass Thru Ausgang)
	Ausgangsimpedanz:	RCA Monitorausgänge: 100 Ohm unsymmetrisch
		XLR Pass Thru Ausgang: 37 Ohm symmetrisch
	Signalanzeigen:	Beschränkung: Eine gelbe LED zeigt an dass der Begrenzer aktiv ist
	EQ:	Individuelle Regler für Bass und Treble für jeden Kanal, Mittenarretierung, +/- 12 dB „cut and boost“ (absenken und anheben des Signals)
Systembegrenzer:	On-Board DSP Begrenzung und Einstellung	
<b>Lautsprecher</b>	LF Treiber:	1 x 8" (203.2mm) Woofer
	HF Treiber:	6 x 2" (50.8mm) Treiber
	Abstrahlcharakteristik:	80° x 60° (H x V)
	Gehäuse:	Polypropylen
	Blende:	Pulverbeschichteter gelochter Stahl
	Abmessungen (T x B x H)	
	Abmessungen:	15.8" x 10.5" x 23.4" (401 mm x 266 mm x 594 mm)
	Abmessungen in der Verpackung:	16.6" x 21.3" x 30.4" (421 mm x 541 mm x 772 mm)
Nettogewicht der Anlage:	37,5 lbs (17.0 kg)	



## Abschnitt 7: Kabel & Anschlüsse:

XLR/F zu XLR/M Mikrofonskabel	Das Standardkabel für die Verbindung von Mikrofonen und Line-Pegelsignalen in professionellen Audiosystemen. Beispiel: Mikrophon zu Mischpult.
TRS (symmetrisch) 1/4" Klinke zu XLR/M Kabel	Um ein symmetrisches Gerät mit 1/4" Klinke zu verbinden; kann austauschbar verwendet werden
TRS (unsymmetrisch) 1/4" Klinke zu XLR/M Kabel	Für die Verbindung von Instrumenten mit unsymmetrischen Ausgängen zu symmetrischen XLR Eingängen.
TS (unsymmetrisch) 1/4" Klinke zu XLR/M Kabel	Dieses Kabel ist elektrisch gesehen identisch zu dem „TRS“ (unsymmetrisch) 1/4" Klinke und kann austauschbar verwendet werden.
XLR/M zu RCA (Klinke) Kabel	Verbindet Audio Verbraucherprodukte und einige DJ Mischpulte zu Eingängen professioneller Audioausrüstung.
TS (unsymmetrisch) 1/4" Klinke zu RCA (Cinch) Kabel	Verbindet einen unsymmetrischen 1/4" Ausgang zu einem RCA Eingang.
TRS 1/4" Klinke zu 1/4" Doppelklinkenkabel	Teilt einen Stereoausgang in einzelne links/rechts Signale auf. Wird auch dafür benutzt um Signalprozessoren zu Eingangsbuchsen von Mischpulten zu verbinden.
XLR/F zu XLR/M Audio Erdfrei (Ground-Lift) Adapter	Wird benutzt um Erdschleifen zwischen verbundenen Geräten zu brechen - funktioniert nur mit symmetrischen Eingängen und Ausgängen.

XLR/F zu XLR/M Mikrofonskabel

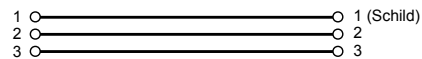

TRS (symmetrisch) 1/4" Cinch zu XLR/M Kabel

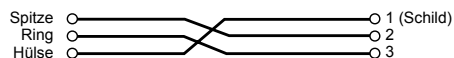

TRS (unsymmetrisch) 1/4" Cinch zu XLR/M Kabel

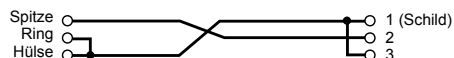

TS (unsymmetrisch) 1/4" Cinch zu XLR/M Kabel

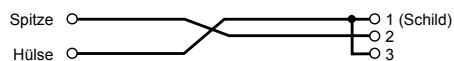

XLR/M zu RCA (Klinke) Kabel

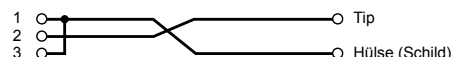

TS (unsymmetrisch) 1/4" Cinch zu RCA (Klinke) Kabel

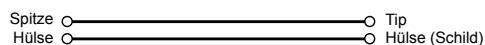

TRS 1/4" Cinch zu dualem TS 1/4" Cinchkabel

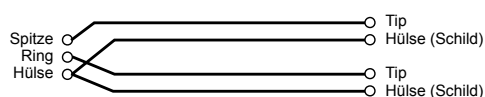
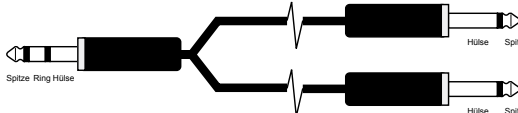

XLR/F zu XLR/M Audio Erdfreidapter

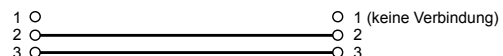
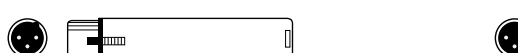

## **Abschnitt 8: Kontaktinformationen**

---



**Postanschrift:**  
JBL Professional  
8500 Balboa Blvd.  
Northridge, CA 91329

**Versandadresse:**  
JBL Professional  
8500 Balboa Blvd., Dock 15  
Northridge, CA 91329  
(Schicken Sie keine Produkte an diese Adresse zurück ohne zuvor die Erlaubnis von JBL eingeholt zu haben)

**Customer Service:**  
Montag bis Freitag  
08:00-17:00 Uhr  
Pacific Coast Time in den USA  
(800) 8JBLPRO (800.852.5776)  
[www.jblproservice.com](http://www.jblproservice.com)

**Im Internet:**  
[www.jblpro.com](http://www.jblpro.com)

**Kontakt für Fachhändler außerhalb der USA:**  
Kontaktieren Sie den JBL-Fachhändler in Ihrer Region. Eine vollständige Liste aller Fachhändler finden Sie auf der amerikanischen Webseite unter [www.jblpro.com](http://www.jblpro.com).

**Produktregistrierung:**  
Registrieren Sie Ihr Produkt online unter [www.jblpro.com](http://www.jblpro.com)

## **Abschnitt 9: Garantieinformationen**

---

Die JBL Begrenzte Garantie auf professionelle Lautsprecherprodukte (ausschließlich Gehäuse) ist gültig für fünf Jahre, vom Tag des ersten Kaufs durch den Kunden. JBL Verstärker besitzen eine Garantie für 3 Jahre, ab dem Tag des Kaufs. Das Gehäuse und alle anderen JBL Produkte besitzen eine Garantie für 2 Jahre, ab dem Tag des Kaufs.

### **Wer ist durch diese Garantie geschützt?**

Ihre JBL-Garantie schützt den Erstbesitzer und alle nachfolgenden Besitzer, solange: A.) Ihr JBL-Produkt in den kontinentalen Vereinigten Staaten, Hawaii oder Alaska erworben wurde. (Diese Garantie gilt nicht für JBL-Produkte, die anderswo erworben wurden, mit Ausnahme von militärischen Käufen. Käufer in anderen Ländern, müssen sich für Garantieinformationen an den jeweiligen Händler wenden.); und B.) Der originale Kaufbeleg (mit Datum) vorgelegt wird, wenn eine Garantieleistung gefordert wird.

### **Was wird durch die JBL-Garantie abgedeckt?**

Sofern nicht anderweitig unten angegeben, deckt Ihre JBL-Garantie alle Material- oder Verarbeitungsfehler ab. Das Folgende ist nicht abgedeckt: Schäden, die durch Unfall, Missbrauch, unsachgemäße Verwendung, Produktänderung oder Nachlässigkeit entstanden sind; Schäden aus dem Versand; Schäden, die aus Nichtbeachtung der Anweisungen des Handbuchs resultieren; Schäden aufgrund von Reparaturen von durch nicht von JBL autorisierten Personen; Ansprüche basierend auf einer Falschdarstellung durch den Verkäufer; sowie alle JBL-Produkt, auf denen die Seriennummer unkenntlich gemacht, geändert oder entfernt wurde.

### **Wer zahlt wofür?**

JBL übernimmt den gesamten Arbeits- und Materialaufwand für alle Reparaturen, die durch diese Garantie abgedeckt sind. Bitte heben Sie die Originalverpackung auf, da eine Gebühr auf Einsendungen mit anderen Verpackungen erhoben wird. Die Zahlung der Versandkosten wird im nächsten Abschnitt dieser Garantie behandelt.

### **So erhalten Sie die Garantieleistung**

Wenn Ihr JBL-Produkt jemals einen Service erfordert, kontaktieren Sie uns telefonisch oder per Post an JBL Incorporated (Z. Hd. von: Customer Service Department), 8500 Balboa Boulevard, PO. 2200, Northridge, Kalifornien 91329 (818-893-8411). Wir leiten Sie möglicherweise an eine autorisierte JBL-Service-Agentur weiter oder bitten Sie darum, Ihr Gerät zur Reparatur ins Werk zu senden. In beiden Fällen müssen Sie den ursprünglichen Kaufbeleg vorlegen, um das Kaufdatum des Produktes zu bestätigen. Bitte versenden Sie Ihr JBL-Produkt nicht ohne vorherige Genehmigung an die Fabrik. Wenn der Transport Ihres JBL-Produkts ungewöhnliche Schwierigkeiten mit sich bringt, lassen Sie uns dies bitte wissen und wir werden spezielle Vereinbarungen treffen. Andernfalls sind Sie für den Transport von Ihrem Produkt zur Reparatur oder zur Organisation des Transports sowie für die Zahlung der anfänglichen Versandkosten verantwortlich. Wenn die Reparatur durch die Garantie abgedeckt ist, werden wir Ihnen die Versandkosten erstatten.

### **Begrenzung der gesetzlichen Gewährleistung**

ALLE IMPLIZIERTEN GARANTIEEN, EINSCHLIESSLICH DER GARANTIEEN DER HANDELSÜBLICHKEIT ODER EIGNUNG FÜR BESTIMMTE ZWECKE, SIND AUF DIE DAUER DIESER GARANTIE BESCHRÄNKT.

### **AUSSCHLUSS BESTIMMTER SCHÄDEN**

JBL'S HAFTUNG BESCHRÄNKT SICH IN JEDEM FALL AUF DIE NACHBESSERUNG ODER ERSATZLIEFERUNG (NACH UNSEREM ERMESSEN) UND SCHLIESST NEBEN- ODER FOLGESCHÄDEN JEGLICHER ART AUS. EINIGE ZUSTÄNDE UNTERBINDEN DIE BESCHRÄNKUNG DER DAUER EINER GESETZLICHEN GARANTIE UND/ODER UNTERBINDEN DEN AUSSCHLUSS VON NEBEN- ODER FOLGESCHÄDEN, SODASS DIE OBEN GENANNTEN EINSCHRÄNKUNGEN UND AUSSCHLÜSSE FÜR SIE MÖGLICHERWEISE NICHT ZUTREFFEN. DIESE GARANTIE GIBT IHNEN SPEZIELLE GESETZLICHE RECHTE. DARÜBER HINAUS KÖNNTEN SIE ANDERE RECHTE HABEN, DIE VON US-BUNDESSTAAT ZU US-BUNDESSTAAT UNTERSCHIEDLICH SEIN KÖNNEN.



Rev. C